

# 立体成形フィルムの外形打抜き加工金型

株式会社 蔵持

【用途】 加飾フィルムの真空・圧空成形後のトリミング加工  
立体形メーターパネルの打ち抜き加工

## 3Dコンパウンド型

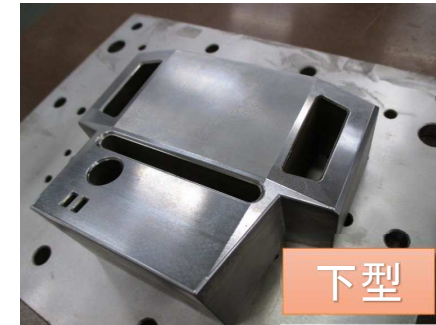
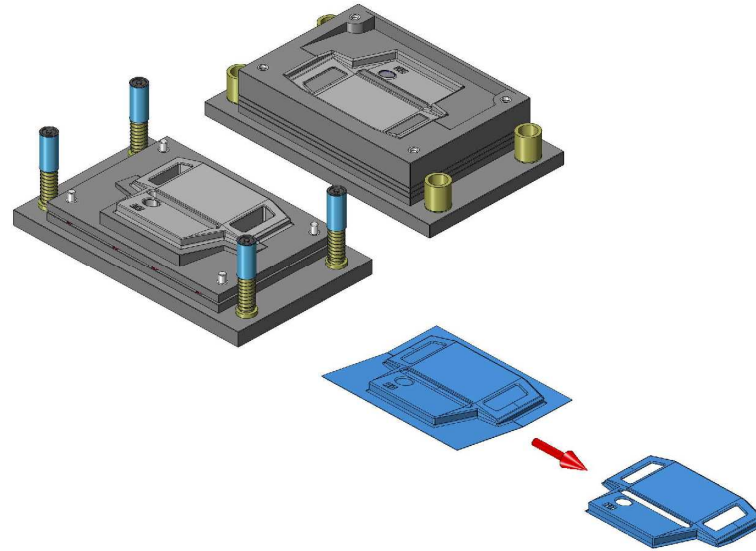
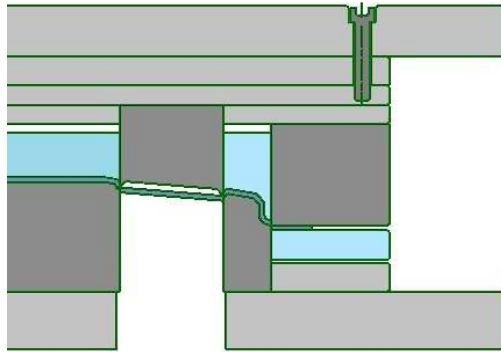

## 3D彫刻刃型

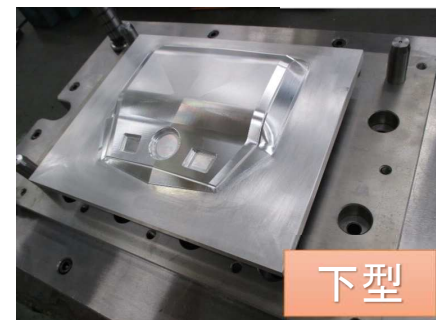
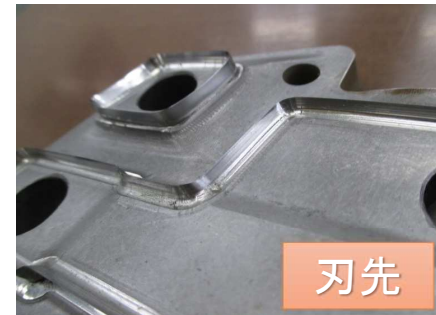
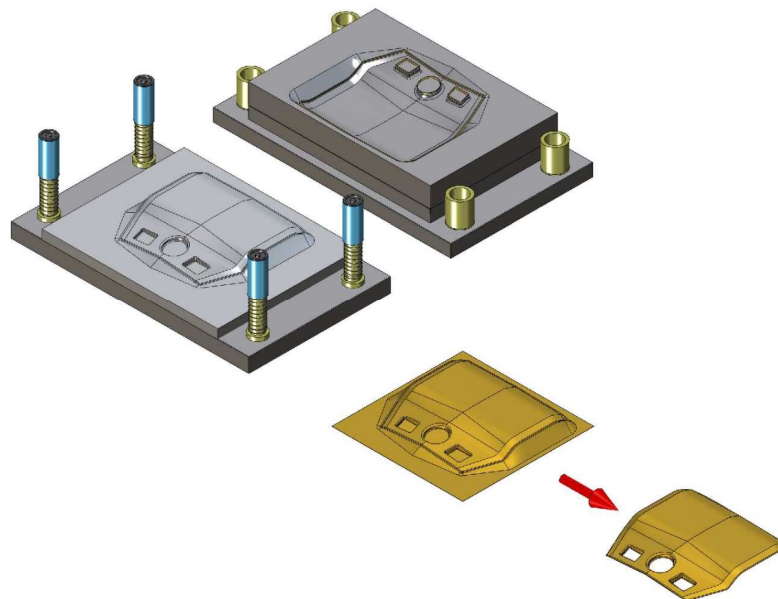
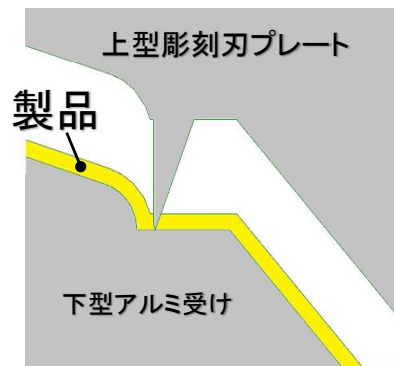

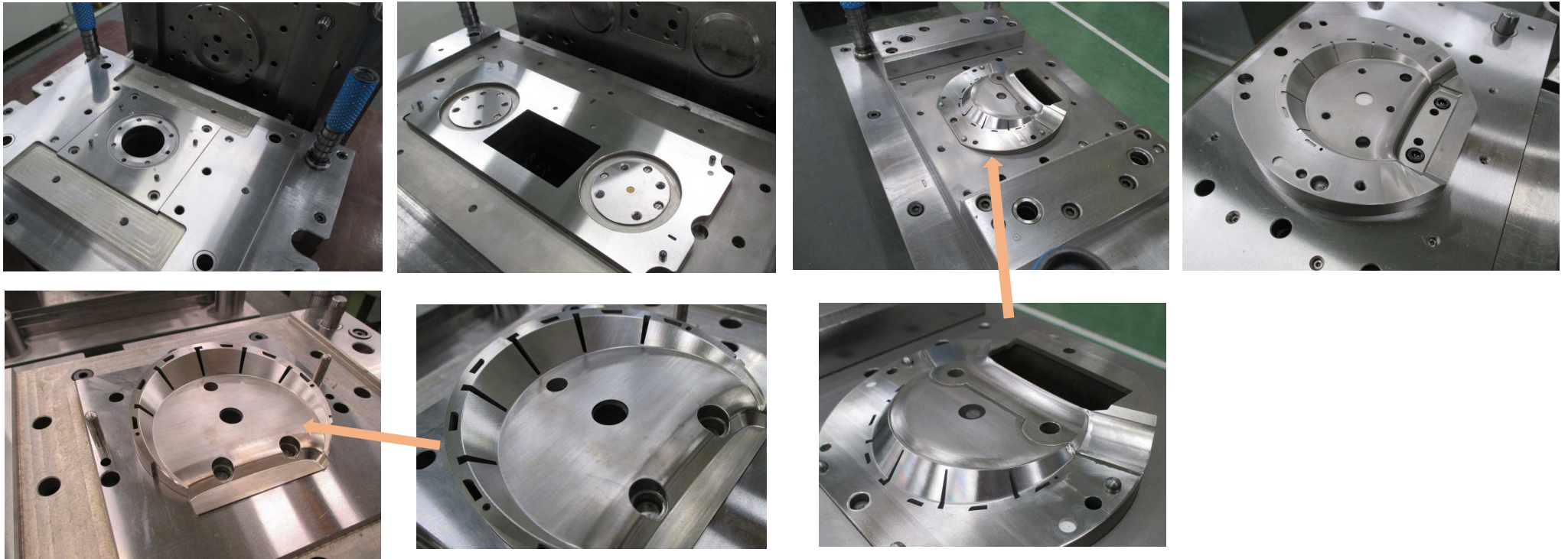

当社は、ポリカやアクリルのプレス加工金型及びゲートカット金型を得意としています。  
形状が3Dで抜き加工ができない場合やバリでお困りの際はご相談ください。

当社は金型、自動化装置の設計製作の他、製品の加工や検査の受託生産にも対応いたします。

株式会社蔵持  
〒307-0017  
茨城県結城市若宮9-20  
TEL: 0296-32-5454